

Gestaltungen/Details

Riesige Farbauswahl:



maisgelb	RAL1006
beige	RAL1001
achatgrau	RAL7038
weißaluminium	RAL9006
graualuminium	RAL9007
dunkelbronze	RAL8077
purpurrot	RAL3004
perlweiß	RAL1013
taubenblau	RAL5014
moosgrün	RAL6005
lichtgrau	RAL7035
anthrazitgrau	RAL7016
reinweiß	RAL9010
grauweiß	RAL9002
verkehrsweiß	RAL9016
eisenglimmer	RALDB703

Lamellen-Arten:



Flachlamelle



gebördelte Lamelle

Z-Lamelle

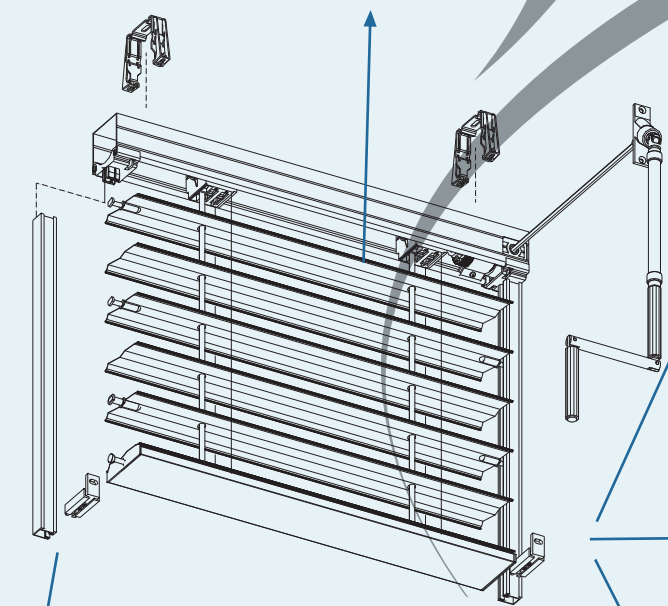

Spannwinkel:

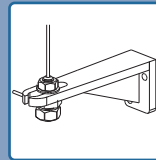

Alu-Guss

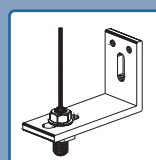

Alu, für Raster Fassade

Klemmhalter:

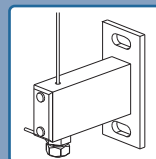

Alu-Guss

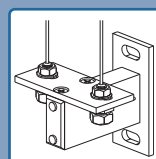

Alu, für Raster Fassade

Bodenhalter

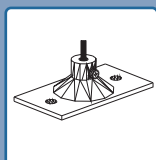
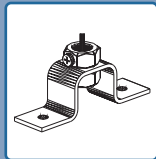

Abstandhalter:



Standardschienen mit Geräuschkämmeinlage



Befestigungssysteme für Schienen mit langlebigen und designten Abstandhalter



Führungsschienensysteme mit Klemmkonsolen für höchste Stabilität



Rundführungsschiene, mit Klemmkonsolen, für höchste Stabilität und designter Fassadenlösung

Details für hochwertige Qualität:



Lamellenverbindungssystem bei Z-Lamelle:
keine Ausstanzung, geradliniger exakter Lauf
- beste Optik
- beste Abdunkelung



Tiefgezogene Stanzlöcher:
- geringe Reibung
- hohe Langlebigkeit der Aufzugsbänder



Metallführungszapfen:
Qualität in jedem Detail

Technische Änderungen vorbehalten © by Wasser.

Wir beraten Sie gerne:



WasserSysteme
Sonnenschutz • Insektenschutz

Raffstore & Außenjalousie



WasserSysteme
Sonnenschutz • Insektenschutz

www.wassersysteme.at

Privatsphäre

Sonne, Hitze, Nachbarblicke ...

... unsere Privatsphäre sowie eine angenehme Raumtemperatur und ein perfekt abgestimmter Lichteinfall sind wichtige Komponenten, die zu unserer Wohlfühlsituation beitragen.



Mit den innovativen Raffstores und Außenjalousien von **WasserSysteme** ist es nun möglich blendende Sonnenstrahlen, starke Sommerhitze oder ungewollte Beobachtung - in wunderschönen Farben und Designs - abzuhalten.

- lichtregulierend
- wärmeregulierend
- Sichtschutz
- einfache Benutzung
- vielfältige Gestaltungsmöglichkeiten
- für bis zu 20 m² große Glasflächen geeignet (Büro, Gewerbeobjekte, Wintergarten)



Unsere Systeme sind bestens geeignet für Wintergärten, Büros und Gewerbeobjekte mit großen Glasflächen, die so neben den gestalterischen Aspekten auch noch Energie sparen und eine Klimaanlage-schonung unterstützen.

Einbauvariationen:

Blende

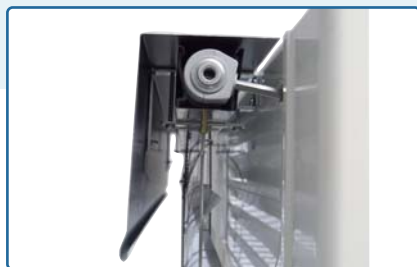

Einbausituation vor dem Fenster mit Blende

Kasten



Einbausituation vor der Fassade (E-Antrieb empfohlen)

Insektenschutz Raffstore

Alle unsere Raffstore- und Außenjalousie- Produkte können um ein Insektenschutzgitter erweitert werden.

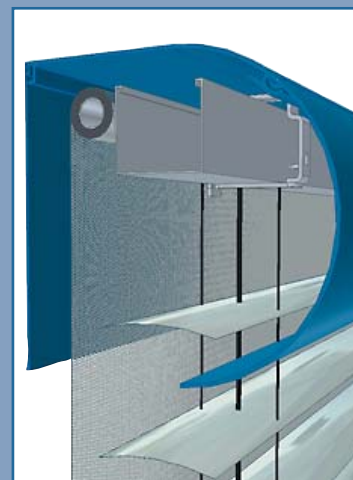

Raffstore/Außenjalousie und Insektenschutzgitter können unabhängig voneinander bedient werden.

Das Insektenschutzgitter befindet sich im Raffstorekasten und kann bei Bedarf mit der Griffleiste oder einer Schnur mit Quaste nach unten gezogen werden.

Alle Insektensysteme werden mit Hilfe einer eingebauten Bremse sanft nach oben gezogen.

Neubaukasten



Einbausituation mit hochwertig gedämmten Kastensystemen

Idealkasten



Einbausituation mit Sturzaussparung und gedämmten Kastensystemen

Italienprojekt



Einbausituation individuell herstellbar für jede komplexe Anwendung

Vorolraff mit Flachlamellen



Einbausituation optisch den Rollläden angepasst

Ausführungsarten:



Außenjalousie mit flexiblen Lamellen:

Lamellen längs stabil gewölbt, Farben einbrennlackiert, standardmäßig mit Seilabspannung. Bedienung über Endlosschnurzug, Kurbel und Elektroantrieb möglich. Vorteil durch kleine Pakethöhen und einfacher Nachrüstung.



Außenraffstore mit flachen Lamellen:

Lamellen längs stabil gewölbt, 60 mm oder 80 mm, Farben einbrennlackiert, standardmäßig in Führungsschienen mit Geräuschkämmung ausgeführt, auch mit Seilabspannung für höhere Windlasten möglich. Wendesystem mit Tragleitern, UV-stabil. Aufzug über schrumpfarme, hochqualitative Textbänder mit 8 mm Breite. Tiefgezogene Stanzlöcher sorgen für eine geringe Reibung und garantieren dadurch eine hohe Langlebigkeit. Mit Kurbel und Elektroantrieb möglich.

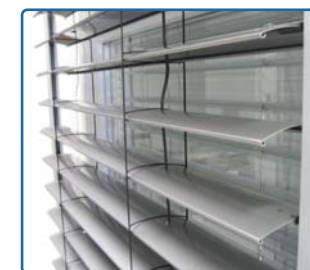

Außenraffstore:

Lamellen gewölbt mit stabiler Randbördelung, 60 mm oder 80 mm, Farben einbrennlackiert, standardmäßig in Führungsschienen mit Geräuschkämmung ausgeführt, auch mit Seilabspannung für höhere Windlasten möglich. Wendesystem mit Tragleitern UV-stabil. Aufzug über schrumpfarme, hochqualitative Textbänder mit 8 mm Breite. Tiefgezogene Stanzlöcher sorgen für eine geringe Reibung und garantieren dadurch eine hohe Langlebigkeit. Mit Kurbel und Elektroantrieb möglich.



Außenraffstore in Verbundausführung:

Lamellen z-förmig profiliert mit stabiler Randbördelung und eingewalzter Dämpfungslippe, Farben einbrennlackiert. Mit Führungsschiene oder Spannseil möglich. Wendesystem mittels hochwertigem Hagofix® Lamellenverbindingssystem erzielen durch genaues Schließen beste Abdunkelung des Raumes. Dieser Raffstore erzielt allerbeste Qualität durch die Herstellung aus rein hochwertigen Produkten.

Abdeckblendenversionen:



U-Kanal Eckig



Rund



Winkel



Geständerte Anlagen (freitragend)

Optisch schöne Lösung geeignet für:

- jede Fassade
- nachträglichen Einbau